

FLOX

SOLA [®]
PASSION FOR PRECISION

- DE** Gebrauchsanweisung
- EN** Operating instructions
- FR** Manuel d'instructions
- IT** Istruzioni d'uso
- ES** Instrucciones de uso
- NL** Gebruiksaanwijzing
- RU** Руководство по применению
- PL** Instrukcja obsługi
- LT** Eksploatacijos instrukcija
- LV** Lietošanas instrukcija
- SR** Uputstvo za upotrebu
- CS** Návod k použití
- RO** Manual de utilizare
- BG** Ръководство за употреба
- HU** Használati útmutató



FR

SOLA 
PASSION FOR PRECISION

Contenu de la livraison du FLOX

1. Laser lignes FLOX
2. Lunettes de protection laser LB red
3. Piles Mignon (AA)
4. adaptateur pour piles BA
5. Guide de démarrage rapide
6. Mallette





2.1 FLOX

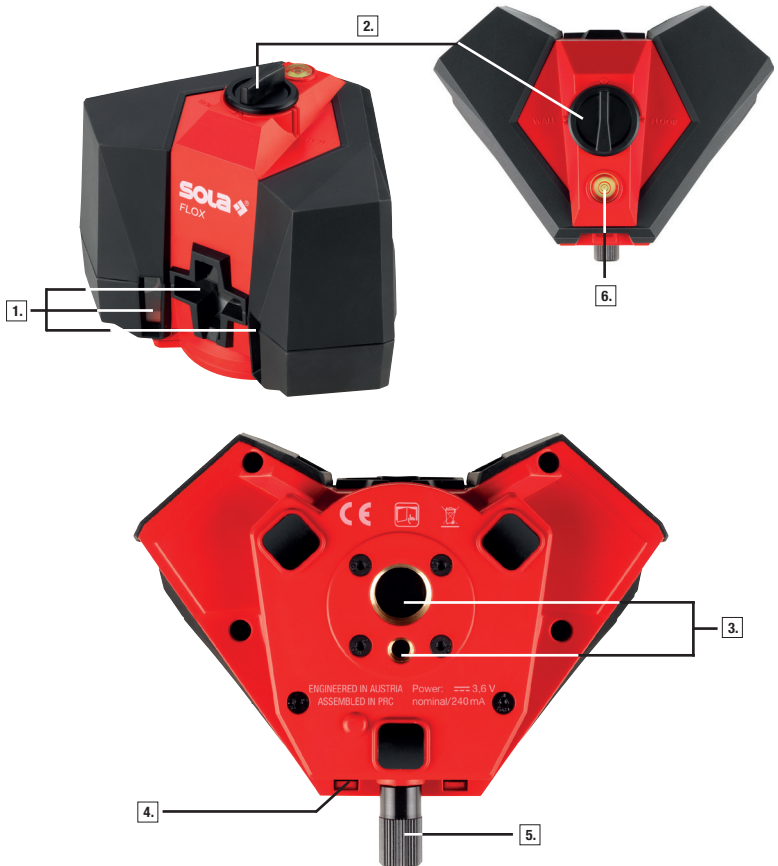



Manuel d'instructions du laser lignes FLOX

À propos de ce manuel

Félicitations pour l'achat de votre nouveau FLOX! Vous avez acheté un appareil de mesure SOLA qui rendra votre travail plus facile, plus précis et plus rapide.

Afin de tirer entièrement profit des fonctionnalités de cet appareil de mesure, et afin d'assurer une utilisation en toute sécurité, veuillez respecter les consignes suivantes:

- Veuillez lire les présentes instructions de service avant de mettre l'appareil en service.
- Veuillez ranger les instructions de service toujours à proximité de l'appareil.
- Ne remettez cet appareil à de tierces personnes qu'avec les instructions de service.
- Veillez à ne jamais rendre illisibles les panneaux d'avertissement en place.

Sommaire

1. Remarques générales
2. Description
3. Caractéristiques techniques
4. Consignes de sécurité
5. Classification du laser
6. Mise en service
7. Mode d'emploi
8. Vérification de la précision
9. Maintenance, stockage et transport
10. Étendue de livraison et accessoires
11. Recherche de pannes
12. Résolution des problèmes
13. Garantie
14. Déclaration de conformité CE

1. Remarques générales

1.1 Mots de signalisation et leur signification

DANGER

Mise en garde d'un danger imminent susceptible d'entraîner des blessures allant de graves à mortelles.

AVERTISSEMENT

Mise en garde d'une situation éventuellement dangereuse susceptible d'entraîner de graves blessures, même mortelles.

PRUDENCE

Mise en garde d'une situation éventuellement dangereuse susceptible d'entraîner de légères blessures ou des dommages matériels.

REMARQUE

Présence de consignes d'utilisation ou d'autres informations utiles

1.2 Pictogrammes et autres informations

1.2.1 Panneaux d'avertissement



Mise en garde contre un danger général

1.2.2 Symboles



Lire avant l'utilisation des instructions de service



Les piles et les appareils ne doivent pas être jetés avec les ordures ménagères



Ne pas jeter la pile dans le feu



Panneau d'avertissement sur les emballages d'accumulateurs lithium-ion

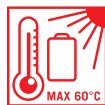

Signal d'avertissement sur l'accumulateur. Ne pas chauffer la pile à une température supérieure à 60 °C



Appareil de la classe laser 2



Ne pas regarder directement dans le faisceau



2. Description

2.1 Composants de l'appareil, éléments d'affichage et de commande

1. Orifice de sortie des rayons laser
2. Interrupteur Marche/Arrêt, verrouillage de transport
3. Trépied avec filetage 1/4" & 5/8"
4. Couverture du compartiment à piles
5. Ajustage fin
6. Fiole

2.2 Mode d'utilisation conforme

Le FLOX est un laser à lignes et à points permettant à une seule personne de transférer des points d'aplomb et des angles à 90° de même que de les niveler ainsi que de les aligner sur les axes horizontal et vertical. Grâce aux lignes croisées au sol, il est également possible d'aligner et de ranger des objets à angle droit les uns par rapport aux autres.

L'appareil est destiné de préférence à une utilisation en intérieur. En cas d'utilisation en extérieur, il faut veiller à ce que les conditions ambiantes soient identiques à celles d'un local intérieur.

La portée des lignes laser visibles dépend des conditions ambiantes.

Veillez respecter les indications de ce manuel d'instructions. L'appareil et ses accessoires peuvent présenter un risque en cas d'utilisation non conforme ou incorrecte par des personnes non formées.



3. Caractéristiques techniques

3.1 Laser lignes FLOX

Plage de fonctionnement	
- Lignes laser murales	$r = 10 \text{ m}^*$
- Lignes laser au sol	$r = 30 \text{ m}^*$
Tolérance de mesure max.	
- Lignes laser murales	$\pm 0.5 \text{ mm/m}$
- Lignes laser au sol	$\pm 0.3 \text{ mm/m}$
Indice de protection	IP 54
Plage de nivellement (type)	$\pm 3^\circ$
Temps de nivellement (type)	$\leq 5 \text{ s}$
Alimentation**	3 x 1.5V Mignon (AA) Batterien
Durée de fonctionnement (à 20 °C)	
- Lignes laser murales	9 h
- Lignes laser au sol	40 h
Températures autorisées	
Température de service	-10 °C bis +50 °C
Température de stockage	-20 °C bis +60 °C
Diodes laser à lignes et à points	635-650 nm < 1 mW
Classe laser	2, DIN EN 60825-1 : 2014
Trépied avec filetage	1/4" & 5/8"
Poids sans accumulateur	630 g
Dimensions H x l x L	150 x 119 x 122 mm

*... selon les conditions ambiantes sur le lieu de travail. Sous réserve de modifications (schémas, descriptions et caractéristiques techniques).

** le laser à lignes FLOX fonctionne également avec un accumulateur SOLA Li-Ion (voir chapitre 7.2)

4. Consignes de sécurité

4.1 DOMAINE DE RESPONSABILITÉ

4.1.1 Fabricant

SOLA est responsable de la livraison du produit dans un état technique impeccable, ainsi que des instructions de service et des accessoires d'origine.

4.1.2 Exploitant

L'exploitant est responsable de l'utilisation du produit conformément aux fins pour lesquelles il a été conçu, du travail de son personnel, de sa formation et de la sécurité opérationnelle du produit.

- Il comprend les informations de sécurité sur le produit et les instructions dans les instructions de service.
- Il respecte les dispositions en vigueur sur le site et dans l'entreprise d'utilisation relatives à la sécurité technique et à la prévention des accidents, de même que les lois et les dispositions relatives à la protection des salariés.
- Il informera SOLA immédiatement dès qu'il constatera que la sécurité a été entravée du fait du produit ou de son utilisation.
- Il assure qu'en cas de vices ou de défauts, le produit ne sera plus utilisé et il le remettra à un service de dépannage qualifié.



4.2 Utilisation non conforme

- Utilisation de l'appareil et des accessoires sans instruction ni formation.
- Utilisation des accessoires ou d'appareils supplémentaires de tiers.
- Utilisation extérieure des tolérances d'utilisation (voir chap. 3/Caractéristiques techniques).
- Utilisation en présence de fluctuations de température extrêmes sans période d'acclimatation suffisante.
- Suppression de dispositifs de sécurité et enlèvement de panneaux indicatifs et d'avertissement.
- Ouverture non autorisée de l'appareil.
- Réalisation de transformations ou de modifications de l'appareil ou des accessoires.
- Éblouissement volontaire de tiers.
- Protection insuffisante du lieu d'utilisation.

4.3 Limites d'utilisation

Le FLOX est conçu pour fonctionner dans des atmosphères habitables par l'homme en permanence.

- Le produit ne doit pas être utilisé dans une zone à risque d'explosion ou en milieu agressif.
- Contactez les autorités locales de sécurité et les personnes responsables de la sécurité avant d'utiliser le produit dans un environnement sensible, à proximité d'installations électriques ou dans des situations similaires.

4.4 Dangers lors de l'utilisation

4.4.1 Généralités



AVERTISSEMENT

Des instructions incorrectes ou incomplètes peuvent résulter dans une utilisation non conforme et incorrecte.
Cela peut causer des accidents avec des dommages aux personnes, propriétés, biens et l'environnement.

- Les consignes de sécurité du fabricant et les instructions de l'exploitant doivent être respectées.
- Maintenir l'appareil et les accessoires hors de la portée d'enfants.



AVERTISSEMENT

L'éblouissement par le rayonnement laser risque de provoquer indirectement de graves accidents, surtout chez les conducteurs d'un véhicule ou les opérateurs d'une machine. Ne pas regarder directement dans le faisceau laser.

- Ne jamais diriger le faisceau laser ou le niveau laser sur les yeux ou sur des personnes.



PRUDENCE

Toute chute, tout stockage prolongé, tout transport ou toute autre influence mécanique peuvent donner lieu à des résultats de mesure erronés. Contrôlez l'appareil avant son utilisation afin de vous assurer qu'il soit intact.

- N'utilisez pas d'appareils défectueux. Confiez toute réparation nécessaire exclusivement à SOLA.
- Avant l'utilisation, contrôlez la précision de l'appareil (voir chap. 8/Contrôle de la précision).

4.4.2 Chargeur/piles/accumulateurs



DANGER

Danger de mort par choc électrique!

- N'ouvrez jamais le chargeur/la station SOLA Li-Ion.
- Utilisez le chargeur et la station SOLA Li-Ion exclusivement dans un environnement sec et évitez leur contact avec des liquides.

**DANGER**

Dû à des influences mécaniques puissantes, les piles et accumulateurs sont susceptibles de couler, de s'enflammer ou d'exploser, ou même de dégager des substances toxiques.

- N'ouvrez jamais les piles et les accumulateurs et veillez à ce qu'ils ne soient jamais soumis à des sollicitations mécaniques.
- N'utilisez jamais des accumulateurs, chargeurs et stations endommagés.
- Confiez toute réparation nécessaire exclusivement à SOLA.

**AVERTISSEMENT**

Les piles et les accumulateurs risquent également de couler, de s'enflammer, d'exploser ou même de dégager des substances toxiques si les températures ambiantes sont élevées ou s'ils sont immergés dans des liquides.

- Protégez les piles et les accumulateurs contre les influences mécaniques lors du transport.
- Ne stockez jamais les accumulateurs lithium-ion en plein soleil, sur des chauffages/radiateurs ou derrière des vitres.
- Ne surchauffez pas les piles et les accumulateurs et ne les exposez pas au feu.
- Évitez que de l'humidité pénètre dans les piles et les accumulateurs.
- Un transport des piles et des accumulateurs dans des poches de vêtements est interdit.

**AVERTISSEMENT**

Les piles et les accumulateurs risquent de surchauffer du fait d'un court-circuit ou d'une utilisation non conforme et cela comporte alors un risque de blessures et d'incendie.

- Veillez à ce que les contacts des piles et des accumulateurs ne soient pas au contact de bijoux, clefs ou autres objets électroconducteurs.
- Ne chargez pas les piles.
- Ne déchargez pas les piles en les court-circuitant.
- Ne soudez pas les piles dans l'appareil.
- Ne mélangez pas les anciennes et les nouvelles piles et n'utilisez pas des piles de différents fabricants ou de type différent.

**AVERTISSEMENT**

L'utilisation de chargeurs d'autres fabricants risque d'endommager les accumulateurs lithium-ion. Cela peut comporter un risque d'incendie et d'explosion.

- Utilisez exclusivement des accessoires d'origine SOLA.

**AVERTISSEMENT**

Une élimination non conforme peut être pour vous ou pour des tiers la cause de graves blessures et donner lieu à d'importantes pollutions de l'environnement. Lors de la combustion de pièces en matière plastique, des gaz toxiques nuisibles pour la santé sont dégagés. Les piles et les accumulateurs risquent d'exploser s'ils sont endommagés ou excessivement réchauffés et peuvent provoquer, en conséquence, des intoxications, brûlures, corrosions ou pollutions. Une élimination non correcte du produit permettra à des personnes non autorisées d'utiliser le produit de manière non conforme.

- Le produit ne doit pas être jeté avec les ordures ménagères. L'appareil et les accessoires doivent être éliminés conformément aux prescriptions (voir chap. 12/Élimination).
- Protégez le produit à tout moment contre l'accès par des personnes non autorisées, notamment par des enfants.

4.5 COMPATIBILITÉ ÉLECTROMAGNÉTIQUE (CEM)

On entend par compatibilité électromagnétique la faculté des produits à fonctionner sans problèmes dans un environnement soumis à des rayonnements électroniques et à des décharges électrostatiques, sans toutefois provoquer des perturbations électromagnétiques dans d'autres appareils.

4.5.1 Perturbation causée par le FLOX à d'autres appareils

L'appareil répond aux strictes exigences des directives et normes en vigueur, mais SOLA ne peut néanmoins pas exclure à 100 % le risque d'une perturbation à d'autres appareils (p. ex. si vous utilisez l'appareil avec des appareils tiers tels que des ordinateurs de terrain, un PC, des appareils radio, des téléphones mobiles, certains câbles ou piles externes).

- En cas d'utilisation d'ordinateurs et d'appareils radio, respectez les indications du fabricant relatives à la compatibilité électromagnétique.
- Utilisez exclusivement l'équipement ou les accessoires d'origine SOLA.

4.5.2 Perturbation au FLOX par d'autres appareils

Le produit répond aux strictes exigences des directives et normes en vigueur, mais SOLA ne peut néanmoins pas exclure à 100 % d'éventuels résultats de mesure erronés du fait de perturbations électromagnétiques intenses à proximité directe d'émetteurs de radiodiffusion, d'émetteurs-récepteurs, de générateurs diesel, etc.

- En cas de mesures dans ces conditions, contrôlez s.v.p. la vraisemblance des résultats.

5. SÉCURITÉ/CLASSIFICATION LASER

Le laser FLOX émet une ligne horizontale ainsi qu'une ligne verticale sur le mur. Il émet également deux lignes à angle droit au sol.

Le produit est conforme à la classe de laser 2 selon la norme DIN EN 60825-1:2014.

Classe laser 2:

avec un appareil laser de classe 2, si l'utilisateur regarde rapidement le laser et a le réflexe de fermer les paupières ou de détourner la tête, ses yeux sont protégés.



AVERTISSEMENT

Regarder directement le rayon laser avec des instruments optiques (par ex. jumelles, télescopes) peut être dangereux.



ATTENTION

Regarder le rayon laser peut être dangereux pour les yeux.

- Ne regardez pas le rayon laser.
- Ne dirigez pas le rayon laser vers d'autres personnes.

Signalisation sur l'appareil



- Ne retirez pas la plaque signalétique !

6. Mise en service

6.1 Fonctionnement avec piles

1. Ouvrez le couvercle du compartiment à piles.
2. Placez les piles dans le FLOX en respectant la polarité.
3. Placez l'adaptateur de piles SOLA dans la bonne position.
4. Fermez le couvercle du compartiment à piles (jusqu'au déclic audible).

Utilisez exclusivement des piles de type Mignon AA (1,5 V) !

Ôtez les piles si l'appareil n'est pas utilisé pendant une durée prolongée.



REMARQUE

L'intensité des lignes laser peut varier en fonction de la qualité des piles. Une visibilité optimale peut être atteinte avec l'accumulateur lithium-ion SOLA.

Une visibilité optimale peut être atteinte avec l'accumulateur lithium-ion SOLA.

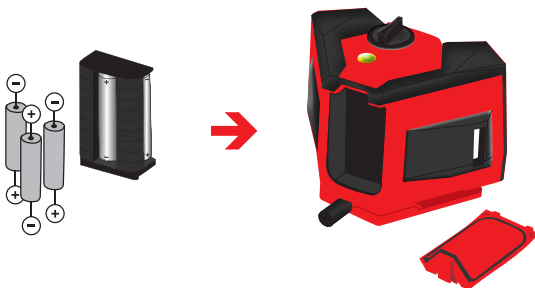

6.2 Fonctionnement avec l'accumulateur Sola Li-Ion (facultatif)

1. Accumulateur Sola Li-Ion doit être chargé intégralement avec le chargeur.
2. Ouvrez le couvercle
3. Placez l'accumulateur Sola Li-Ion dans la bonne position
4. Fermez le couvercle avec un déclic audible

Ôtez l'accumulateur si l'appareil n'est pas utilisé pendant une durée prolongée. et conservez-le sur une place sèche. (voyez Chapitre 9, Maintenance, stockage et transport).



7. Utilisation

7.1 FLOX

Mise en marche/Arrêt

Marche :

► Poussez l'interrupteur Marche/Arrêt, le verrouillage de transport vers la gauche (position WALL), l'unité pendulaire est libérée. L'appareil émet alors une ligne horizontale et verticale à partir de l'orifice de sortie des rayons laser.

L'appareil est automatiquement nivelé selon l'inclinaison indiquée (voir chapitre 3/Caractéristiques techniques).

► Poussez l'interrupteur Marche/Arrêt vers la droite (position FLOOR). L'appareil émet deux différentes lignes laser au sol, vers l'avant et vers l'arrière, qui se croisent à angle droit. L'appareil n'est pas automatiquement nivelé dans cette situation.

Arrêt :

► Poussez l'interrupteur Marche/Arrêt, le verrouillage de transport vers le centre (position OFF), l'unité pendulaire est verrouillée, les lignes laser s'éteignent.



REMARQUE

Les aimants sont susceptibles d'entraver le bon fonctionnement de l'appareil de mesure et peuvent donner lieu à des résultats de mesure erronés

Lorsque la ligne laser verticale n'est pas projetée perpendiculairement au mur ou à la surface de détection, des irrégularités peuvent entraîner des résultats de mesure erronés.

► Veillez à ce que la ligne verticale soit projetée perpendiculairement au mur ou à la surface de détection.

Des fluctuations de température importantes peuvent entraîner des résultats de mesure erronés.

► Laissez l'appareil s'acclimater à son environnement avant la mise en service.

Les lignes laser clignotent toutes les 30 secondes lorsque la capacité de la pile ou de l'accumulateur est inférieure à 10 %.

► Chargez l'accumulateur en temps utile ou tenez des piles supplémentaires à disposition.



7.2 Accumulateur, station de chargement et chargeur lithium-ion SOLA (en option)

L'accumulateur lithium-ion SOLA doit être chargé intégralement avant sa première mise en service.





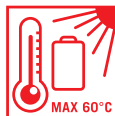

- Branchez la fiche de chargement dans le connecteur de la station de chargement lithium-ion.
- Branchez le chargeur lithium-ion SOLA à une prise de courant.
- Placez l'accumulateur lithium-ion SOLA dans la station de chargement dans la bonne position.
- Selon l'état de charge et les conditions environnementales, la charge dure entre 3 et 5 heures.
- Après 10 cycles de charge au maximum, l'accumulateur atteint sa capacité maximale.
- Dans l'idéal, essayez toujours de charger intégralement l'accumulateur.





En cas d'urgence, vous pouvez aussi retirer l'accumulateur de la station de chargement avant la fin de la charge. Sa durée de vie ne s'en trouvera pas affectée (aucun effet de mémoire).



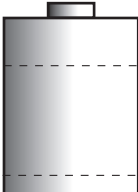

Indicateur du chargeur

Couleur	Affichage	Mode	Description
jaune vert		Mode de veille	Pas d'accumulateur dans la station de chargement
jaune vert		Cycle d'attente	Température de l'accumulateur hors de la
jaune vert		Préchargement	Chargement ménageant les accumulateurs à décharge
jaune vert		Chargement principal	Phase de chargement rapide avec courant Jusqu'à 80 %
jaune vert		Post-chargement	Post-chargement de 80 - 100 %
jaune vert		Terminé	Opération de chargement
jaune vert		Erreur	Accumulateur trop chaud/trop Laissez-le s'acclimater et remettez-le en place

	Capacité	Affichage	Mode
	100 %		Opération de chargement terminée
	80 %		Post-chargement
			Chargement principal
			Préchargement

7.3 Applications

7.3.1 Nivellement horizontal

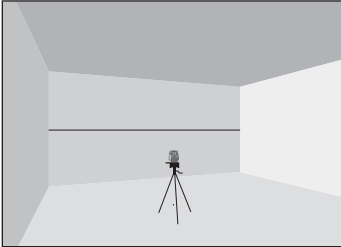

7.3.2 Nivellement vertical

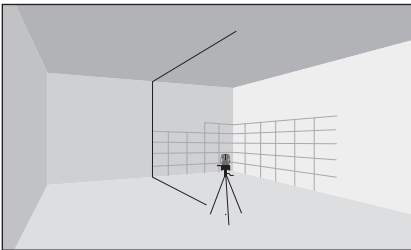

7.3.3 Angle à 90 °

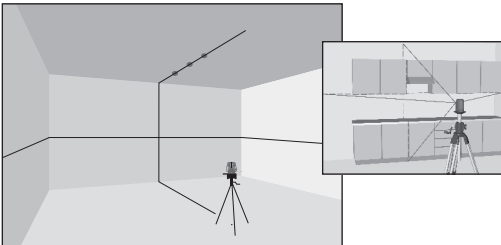

7.3.4 Lignes au sol

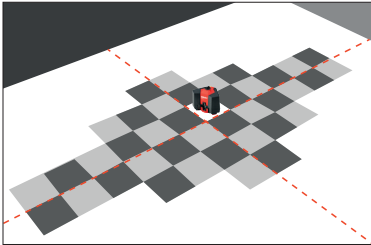

8. Vérification de la précision

Vérifiez la précision du FLOX avant chaque mesure.

- Avant le contrôle de l'appareil, laissez l'appareil s'acclimater aux conditions ambiantes.

8.1 Vérification de la précision de la ligne verticale

- Placez un fil à plomb le plus près possible d'un mur de 3 m de hauteur.
- Fixez le FLOX sur un trépied à une hauteur de 1,2 m environ.
- Placez l'appareil environ 3 m devant le fil à plomb.
- Mettez le FLOX en marche et projetez la ligne laser verticale sur le fil à plomb.

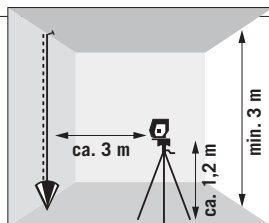

Si l'écartement est supérieur à 4 mm, l'appareil doit être réajusté. Veuillez contacter le revendeur de votre appareil.

8.3 Vérification de la précision de nivellement de la ligne horizontale

1. Choisissez deux murs horizontaux nivelés (A et B) et distants l'un de l'autre d'environ 10 m.
 - Fixez le FLOX sur un trépied et positionnez-le environ 20 cm devant le mur A.
 - Marquez le point d'intersection ① de la ligne laser verticale et de la ligne laser horizontale sur le A.
2. Tournez le FLOX de 180° et marquez le point ② sur le mur B.
 - Positionnez le laser à la même hauteur environ 20 cm devant le mur B et marquez le point ③ sur le mur B.
3. Tournez le FLOX de 180° et marquez le point ④ sur le mur A.
 - Mesurez l'écart vertical (d1) des points marqués ①-④ et écart vertical (d2) des points ②-③.

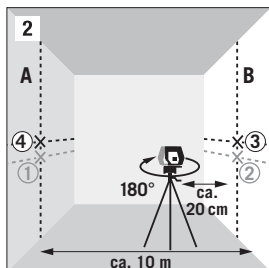
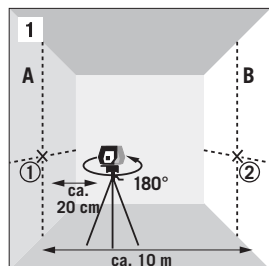

- Marquez le point central de (d1) et de (d2).
- Si les points de référence (1) et (3) sont sur les différents côtés du point central, (d2) doit être soustrait de (d1).
- Si les points de référence (1) et (3) sont sur les mêmes côtés du point central, (d2) doit être additionné à (d1).
- Divisez le résultat par la valeur double de la longueur de l'espace.

Si le résultat est supérieur à 4 mm, l'appareil doit être réajusté.
 Veuillez vous adresser au revendeur de votre appareil.

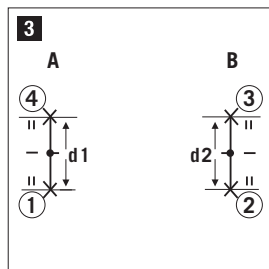

8.3 Contrôle des lignes au sol

1. Placez l'instrument sur un sol plan et allumez-le.
2. Depuis le point **X** au centre de la croix laser, mesurez une ligne de 50 cm et marquez le point **A**.
3. Depuis le point **X** au centre de la croix laser, mesurez une ligne de 100 cm perpendiculaire à la première ligne de 50 cm et marquez le point **B**.
4. La distance entre le point **A** et le point **B** devrait être de 111,80 cm.
5. Répétez la procédure pour les deux autres lignes.

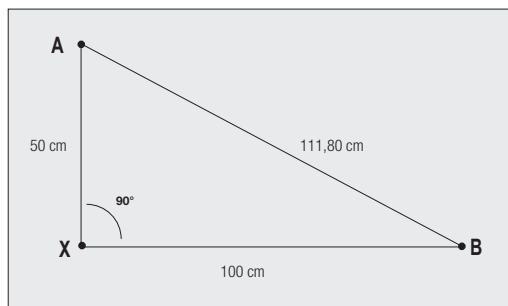

9. Maintenance, stockage et transport

9.1 Nettoyage

- Enlevez les salissures au moyen d'un chiffon humide.
- Contrôlez les orifices de sortie de laser à intervalles réguliers et nettoyez-les soigneusement si nécessaire. Ne touchez pas le verre avec les doigts.
- N'utilisez pas de nettoyeurs agressifs ni solvants.
- Ne plongez pas l'appareil dans de l'eau !
- Si les appareils, accessoires et récepteurs de transport sont souillés ou humides, nettoyez-les avant de les emballer et laissez-les sécher. N'emballer l'équipement qu'une fois qu'il se soit entièrement séché.
- Maintenez les connexions dans un parfait état de propreté et protégez-les contre l'humidité.

9.2 Stockage

9.2.1 Généralités

- Ne stockez l'équipement que lorsque les températures limites prescrites sont assurées (voir chap.3/Caractéristiques techniques).
- Après un stockage prolongé, vérifiez la précision de l'appareil de mesure avant l'utilisation.

9.2.2 Piles/accumulateurs

- Retirez les piles et les accumulateurs de l'appareil ou de la station de chargement afin de les stocker.
- Stockez-les si possible dans un endroit sec et à température ambiante (voir chap. 3/Caractéristiques techniques).
- Protégez-les contre l'humidité et les liquides quelconques. Si les piles sont humides ou mouillées, séchez-les avant leur stockage ou leur utilisation.
- Si vous désirez stocker l'accumulateur pendant une période prolongée, chargez-le jusqu'à une capacité de 80% (voir chap. 7/Mode d'emploi). Répétez cette opération tous les 6 mois.
- Après un stockage de l'accumulateur, chargez-le entièrement avant de l'utiliser.
- Contrôlez l'accumulateur avant son utilisation pour exclure toute défectuosité. N'utilisez pas les accumulateurs s'ils sont défectueux!

9.3 Transport

9.3.1 Généralités

Des secousses violentes ou une chute risquent d'endommager l'appareil.

- Ne transportez jamais le produit sans emballage. Utilisez toujours l'emballage d'origine ou un conditionnement de transport similaire.
- Avant le transport, mettez l'appareil de mesure hors circuit. Après la mise hors circuit, l'unité pendulaire est verrouillée et protégée contre les risques de détériorations.
- Contrôlez l'appareil avant sa mise en service pour exclure d'éventuelles détériorations.
- Contrôlez la précision de nivellement de l'appareil à intervalles réguliers (voir chap. 8/Contrôle de la précision).



9.3.2 Piles/accumulateurs

Pour le transport ou l'expédition de piles et d'accumulateurs, l'exploitant est tenu de respecter les prescriptions nationales et internationales en vigueur et il est responsable de leur stricte application.

➤ Avant l'expédition, enlevez les piles de l'appareil.

Les accumulateurs lithium-ion sont systématiquement soumis aux exigences du droit de la législation régissant le transport de produits dangereux, mais peuvent être transportés par voie routière par l'utilisation, sans observation de prescriptions particulières supplémentaires. Si le produit est expédié par des tiers (p. ex. par une entreprise de transport ou par voie aérienne), il est indispensable de respecter les exigences relatives aux emballages et aux marquages.

- Retirez l'accumulateur de l'appareil et expédiez-le dans son état de stockage (capacité 80%).
- Protégez les contacts ouverts avec des adhésifs.
- Emballez l'accumulateur de manière à ce qu'il ne puisse pas bouger dans l'emballage et qu'il ne puisse pas être endommagé depuis l'extérieur.
- Respectez les dispositions nationales et internationales supplémentaires en vigueur ainsi que d'éventuelles consignes supplémentaires de l'entreprise de transport.

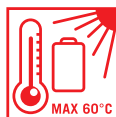



10. Contenu de la livraison et accessoires

10.1 Contenu de la livraison du FLOX

- 1 Laser lignes **FLOX**
- 1 Lunettes de protection laser **LB red**
- 3 Piles Mignon (AA)
- 1 Adaptateur pour piles **BA**
- 1 Guide de démarrage rapide
- 1 Mallette

10.2 ACCESSOIRES (en option)

Kit d'accumulateurs lithium-ion SOLA 5.2

- Adaptateur **CC**
- Trépied compact **FST**
- Trépied télescopique **TST**
- Trépied à manivelle **KST**
- Trépied de chantier **BST**
- Trépied à serrage **KLST**
- Support mural flexible **FWH**
- Support mural **WH**
- Kit d'adaptateurs de filetage **GA-SET**
- Lunettes de protection laser rouges **LB RED**
- Cible magnétique **ZS RED**

Vous trouverez plus d'informations concernant les accessoires sur www.sola.at



11. Recherche de pannes

Erreur	Causes possibles	Élimination
L'appareil s'éteint immédiatement après la mise en service	<ul style="list-style-type: none">➤ Pile déchargée➤ Accumulateur déchargé	<ul style="list-style-type: none">➤ Remplacez la pile➤ Chargez l'accumulateur ou remplacez-le
Les lignes laser clignotent au rythme des secondes	<ul style="list-style-type: none">➤ Appareil hors de la plage d'autonivellement	<ul style="list-style-type: none">➤ Alignez l'appareil à l'horizontale
Les lignes laser clignotent toutes les 30 secondes	<ul style="list-style-type: none">➤ Capacité de la pile ou de l'accumulateur inférieure à 10 %	<ul style="list-style-type: none">➤ Remplacez les piles ou l'accumulateur



12. Élimination

Une élimination non conforme peut être pour vous ou pour des tiers la cause de graves blessures et donner lieu à d'importantes pollutions de l'environnement.

Lors de la combustion de pièces en matière plastique, des gaz toxiques nuisibles pour la santé sont dégagés.

Les piles et les accumulateurs risquent d'exploser s'ils sont endommagés ou excessivement réchauffés et peuvent provoquer, en conséquence, des intoxications, brûlures, corrosions ou pollutions.

Une élimination non correcte du produit permettra à des personnes non autorisées d'utiliser le produit de manière non conforme.

Les outils de mesure, les accessoires et les emballages doivent être soumis à un recyclage écologique.



Les produits et les accessoires, notamment les piles et les accumulateurs, ne doivent pas être jetés avec les ordures ménagères.

- Le produit et les accessoires doivent être éliminés conformément aux prescriptions.
- N'éliminez les accumulateurs que dans un état déchargé.
- Respectez les prescriptions d'élimination spécifiques au pays d'utilisation.

Votre revendeur SOLA reprend les accumulateurs ainsi que les appareils usagés et assure leur élimination conforme.

Uniquement pour les pays de l'Union Européenne



Les outils électriques ne doivent pas être jetés avec les ordures ménagères. D'après la directive européenne 2002/96/CE relative aux appareils électriques et électroniques usagés et d'après sa mise en pratique légale dans le pays d'utilisation, il n'est plus nécessaire de collecter les appareils électriques et électroniques usagés inutilisables et de les remettre à un service de recyclage écologique.



13. Garantie du fabricant

„Le fabricant garantit à l'acheteur indiqué sur la carte de garantie (premier acheteur) l'absence de défauts sur l'appareil pour une durée de deux ans, à compter de la remise, à l'exception des accumulateurs/piles. La garantie se limite, selon la décision du fabricant, aux réparations et/ou au remplacement. Tout défaut résultant d'une manipulation non conforme par l'acheteur ou par des tiers, toute usure naturelle, ainsi que des défauts optiques n'entravant pas le bon fonctionnement de l'appareil ne sont pas couverts par la garantie. Afin de pouvoir bénéficier du droit de garantie, il convient de nous faire parvenir l'appareil ainsi que la carte de garantie dûment remplie par l'acheteur, avec indication de la date et avec cachet d'entreprise. En cas de revendication de droit de garantie, le fabricant rembourse les frais de transport. La durée de garantie n'est pas prolongée du fait de réparations ou de travaux faisant appel à des pièces de rechange effectués dans le cadre de la garantie.

D'autres revendications sont exclues à moins que des prescriptions nationales coercitives s'y opposent. Le fabricant ne peut être tenu responsable ni de dommages/dommages consécutifs directs ou indirects, ni de pertes, ni de frais qui soient liés à l'utilisation ou à l'impossibilité d'utilisation de l'appareil à des fins bien déterminées. Des promesses de garantie tacites quant à l'utilisabilité ou à la qualification pour une finalité déterminée sont explicitement exclues.“



14. Déclaration de conformité CE



**Konformitätserklärung
Declaration of Conformity
Déclaration de Conformité**

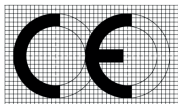

Wir/We/Nous **SOLA-Messwerkzeuge GmbH, A-6840 Götzis, Austria**

erklären in alleiniger Verantwortung, dass das Produkt(e)
declare under our sole responsibility that the Product(s)
déclarons sous notre seule responsabilité que le(s) produit(s)

FLOX

auf das sich diese Erklärung bezieht, mit den folgenden Normen übereinstimmt.
to which this declarations relates is in conformity with the following standards.
auquel(s) se réfère cette déclaration est conforme aux normes.

Norms FLOX

- EN61326-1 :2013
- EN61326-2 :2013
- EN61000-3-2 :2014
- EN61000-3-3 :2013
- EN61010-1 :2010
- EN60825-1 :2014

ccumulateur lithium-ion SOLA-Li-Ion Akku 5.2:

- EN 61000-6-1: 2007
- EN 61000-6-3: 2007+A1:2011
- UN38.3

Chargeur lithium-ion:

- EN 60601-1: 01/2006
- EN 60335-2-26 06/2005
- EN 60335-1 11/2010
- EN 61000-6-3 09/2007
- EN 60601-1-2 10/2006



- EN 55022 05/2008
- EN 60601-1-2 10/2006
- EN 61000-6-2 03/2006
- EN 55014-1 06/2007
- EN 55014-2 06/2007

Gemäss den Bestimmungen der Richtlinie(n)
Following the provisions of Directive(s)
Conformément aux dispositions de(s) Directive(s)

Electromagnetic compatibility 2014/30/EC
Low Voltage Directive 2014/35/EC

SOLA-Messwerkzeuge GmbH

Mag. Wolfgang Scheyer CEO

SOLA-Messwerkzeuge GmbH, Unteres Tobel 25, A-6840 Götzis, Austria
Phone +43(0)5523 53380, sola@sola.at, www.sola.at